

# ALUMINUM INDUCTION BOX

## 取扱説明書

適応車種 / 車型 (表 1)

商品名称	商品番号
ALUMINUM INDUCTION BOX	517-M002
適応車種	車両型式
<b>ミツビシ</b> ランサー Evolution ランサー Evolution / MR ランサー Evolution	CT9A CT9A CT9A
年式	エンジン型式
01/2~	4G63

- ・注意 本商品は **APEXi POWER INTAKE (商品コード:507-M005)** との同時装着を前提として設計しております。純正エアクリナ及びその他のエアクリナ、サクションホース交換、ターボ装着車等には取付け出来ませんのでご注意ください。

### まえがき

このたびは、**APEXi ALUMINUM INDUCTION BOX** をお買いあげいただき、まことにありがとうございます。正しく安全にお使いいただくために、取り付ける前にこの取扱説明書を最後までよくお読みくださるよう、お願い致します。また、取付け後に不具合が発生した時・わからない事が生じた時などお役に立ちますので、この取扱説明書を大切に保管してください。また本製品を他のお客様にお譲りする際は、必ず本取扱説明書も合わせてお譲りください。

### はじめに ~必ずお読みください~

本商品は取扱説明書表紙に記載されている車両に対しての専用商品であり、車種専用設計を行っております。従って、(表1)の適応車両以外の車両への取付け及びご使用においてのクレームは、一切負いかねますのでご了承ください。本製品は車両・エンジン・補機類(エアクリナを除く)等カーメーカ純正の仕様に合わせ開発されております。一部改造がなされた車両に対しては、取付け及び本来の性能が発揮できない場合がございますので、ご了承ください。取付け作業を確実にを行うために、この取扱説明書をよく読んでから作業を開始してください。作業前に、この取扱説明書に記載されているパーツリスト(表3)と実際のパーツの数量・形状が一致することを確認してください。万一、不良品や欠品がございましたら、お買い上げの販売店までご連絡ください。取付けに際しての部品及び車両破損等につきましては、一切責任を負いかねますのでご了承ください。ボディ保護のため、作業時にはフェンダカバーを掛けて作業を行ってください。ボルト・ナット等部品を痛めない為にも、使用用途に応じた工具をお使いください。エンジン内部にゴミ・ホコリ等が混入しないよう、作業はできるだけ屋内で行ってください。取外した吸気系部品やタービン・インタークーラ・サクションパイプの開口部は、清潔なウエス(布きれ)またはガムテープ等で一時的に塞ぎ、作業中に異物の混入がないようにしてください。取付け作業の為、一時取外す純正部品・取外した純正エアクリナボックス・チューブ・ホース等は、無くさないように大切に保管してください。取付けに際しては、必ずバッテリーのマイナス端子を外してから作業を開始してください。配線用カブラ・コネクタは、断線させないように注意して取付け・取外しを行ってください。作業終了時の点検は必ず行ってください。商品の仕様や価格・外観等は、改良のため、予告なく変更することがあります。また、その件に関するクレーム等は一切受けかねますのでご了承ください。一般公道を走行する時には、道路交通法等の法律に準じた走行が義務付けられます。

# 目次

表紙（商品名称、商品番号、適応車両 等）	_____	P 1
まえがき	_____	P 1
はじめに	_____	P 1
目次	_____	P 2
1.本文中のシグナルワードとその意味	_____	P 2
2.パーツリスト	_____	P 2
3.交換手順 (1)純正クリーナの取外し	_____	P 3
(2)POWER INTAKEの取り外し	_____	P 3
(3)ALUMINUM INDUCTION BOXの取付	_____	P 3 ~ P 5
4.走行前の注意	_____	P 5
5.メンテナンスについて	_____	P 5
6.故障 かな？ と思ったら	_____	P 5
お問い合わせ先	_____	P 5
取扱説明書改訂の記録	_____	P 5







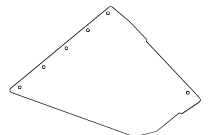
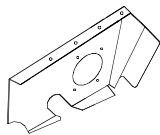
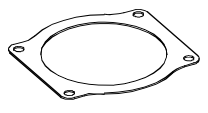

## 1.本文中のシグナルワードとその意味

弊社の「取扱説明書」には、あなたや他の人への危害及び財産への損害を未然に防ぎ、弊社の製品を安全にお使い頂くために守っていただきたい事項を記載しております。その表示（シグナルワード）と図記号の意味は次のようになっております。内容をよく理解してから本文をお読みください。

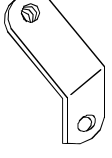
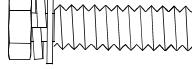
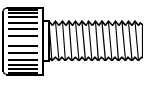
シグナルワードとその意味 （表 2）

シグナルワード	シグナルワードの意味
<b>・危険</b>	この表示を無視して誤った取扱をすると、人が死亡または重傷を負うことに至る切迫した危険な状況を示します。
<b>・警告</b>	この表示を無視して誤った取扱をすると、人が死亡または重傷を負う可能性が想定される危険な状況を示します。
<b>・注意</b>	この表示を無視して誤った取扱をすると、人が軽傷または中程度の傷害を負う可能性が想定される危険な状況、及び物的損害のみが想定される状況を示します。
<b>お願い</b>	この表示を無視して誤った取扱をすると、本商品の本来の性能を発揮できなかったり、故障する内容及び機能や事項などの内容を示します。

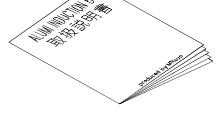
2.パーツリスト （表 3）

NO	品名・形状	数	NO	品名・形状	数	NO	品名・形状	数	NO	品名・形状	数
	プレート1 (上面) 	1		プレート2 (側面) 	1		ガスケット 	1		スポンジ (5×15×1000) 	1
	スポンジ (20×10×1000) 	2		ブラケット4 	1		ボルト(M6×1.0,L=20) 	1		キャップボルト (M5×0.8,L=16 HEX) 	6
	平ワッシャ(M5用) 	6		スプリングワッシャ(M5用) 	6		ステッカー 	1		取扱説明書 	1
	タイヤップ (L=200) 	1									

### 3. 交換手順

#### (1) 純正エアクリーナの取外し

純正エアクリーナの取外しは、POWER INTAKE (507-M005) の取扱説明書をご参照ください。

#### (2) POWER INTAKE の取外し

POWER INTAKE の取外しは、POWER INTAKE (507-M005) の取扱説明書をご参照ください。  
尚、ヒートプレートは再使用しませんので、大切に保管しておいてください。  
バッテリーのマイナス端子は外しておいてください。

#### (3) ALUMINUM INDUCTION BOX の取付

**次頁及び POWER INTAKE の取扱説明書を参照しながら、取付作業を行ってください。  
プレート1及び プレート2に貼り付けてある保護シートは取付前に剥がしてください。**

1. 次頁を参照し、エアロ-メタ、エアロ-ADPT、 プレート2 (側面)、ガスケットをASSYにして車体に合わせ、車体とプレート2 (側面) の間に スポンジ を適当な長さにカットし貼り付けてください。エアロ-ルーネは プレート2のブラケット3逃げ加工部を通して配線してください。
  - ・ **注意** ルーネ等がプレートの端部に直接干渉していると、断線等が発生する恐れがありますので、**スポンジ** を使い、**確実に配線等を保護してください。**
2. 次頁を参照し、エアロ-メタ、エアロ-ADPT、 プレート2 (側面)、エレメント、ブラケット1、ブラケット2、ブラケット3、 ガスケット、ガスケットを車体に取付けてください。
3. エアロ-メタにエアロ-加線を接続してください。
4. POWER INTAKE、 プレート2、エアロ-加線及びルーネが無理なく固定されていることを確認し、ボルト・ナットを本締めしてください。エアロ-ルーネをブラケット3に タイラップ (L=200) にて固定してください。
  - ・ **注意** ルーネを固定する際、ルーネを引っ張り過ぎますと断線の恐れがあります。**引っ張り過ぎには注意してください。**
5. ヒューズボックスを固定している純正ボルト (次頁参照) を緩め外し、 ブラケット4を車体とヒューズボックスの間に挟み、ボルトにて取付けしてください。
6. プレート1(上面)を プレート2(側面)と ブラケット4に合わせ、 プレート1(上面)と車体/ヒューズボックスの間に スポンジ を適当な長さにカットし、貼り付けてください。
7. 次頁を参照し、 プレート1を キャップボルト、 平ワッシャ、 スプリングワッシャを使用して、 プレート2に取り付けてください。
8. 各部に無理な力や干渉がないことを確認した上でボルト・ナットを本締めしてください。
9. ALUMINUM INDUCTION BOX 取付け終了後、ボンネットを閉めながらALUMINUM INDUCTION BOX とボンネット・ボディが干渉しないかどうか確認してください。
10. バッテリーのマイナス端子を、元通り接続してください。
  - ・ **注意** **バッテリーのプラス端子に触れぬよう、十分注意してください。感電の恐れがあります。**
11. 全ての取付け終了後、各部品の取付けに間違いがないかどうか点検してください。間違いがなければ作業終了です。

**ホースバンドの締め忘れには注意してください。**

ボルト本締めトルク	M 8	・	12.7~15.7 [ N・m ] ( 1.30~1.60 [ kgf・m ] )
	M 6	・	5.1~6.5 [ N・m ] ( 0.52~0.66 [ kgf・m ] )
	M 5	・	2.9~3.8 [ N・m ] ( 0.30~0.39 [ kgf・m ] )

# <組付図>

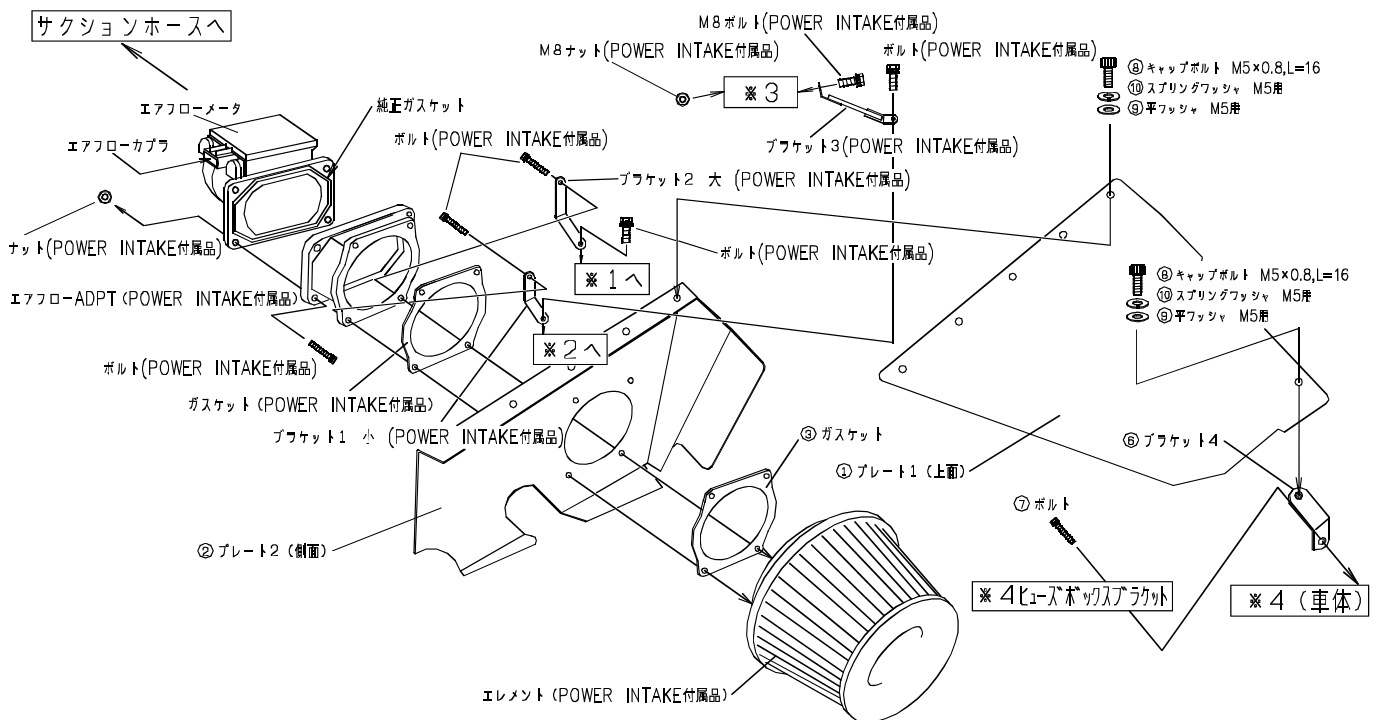
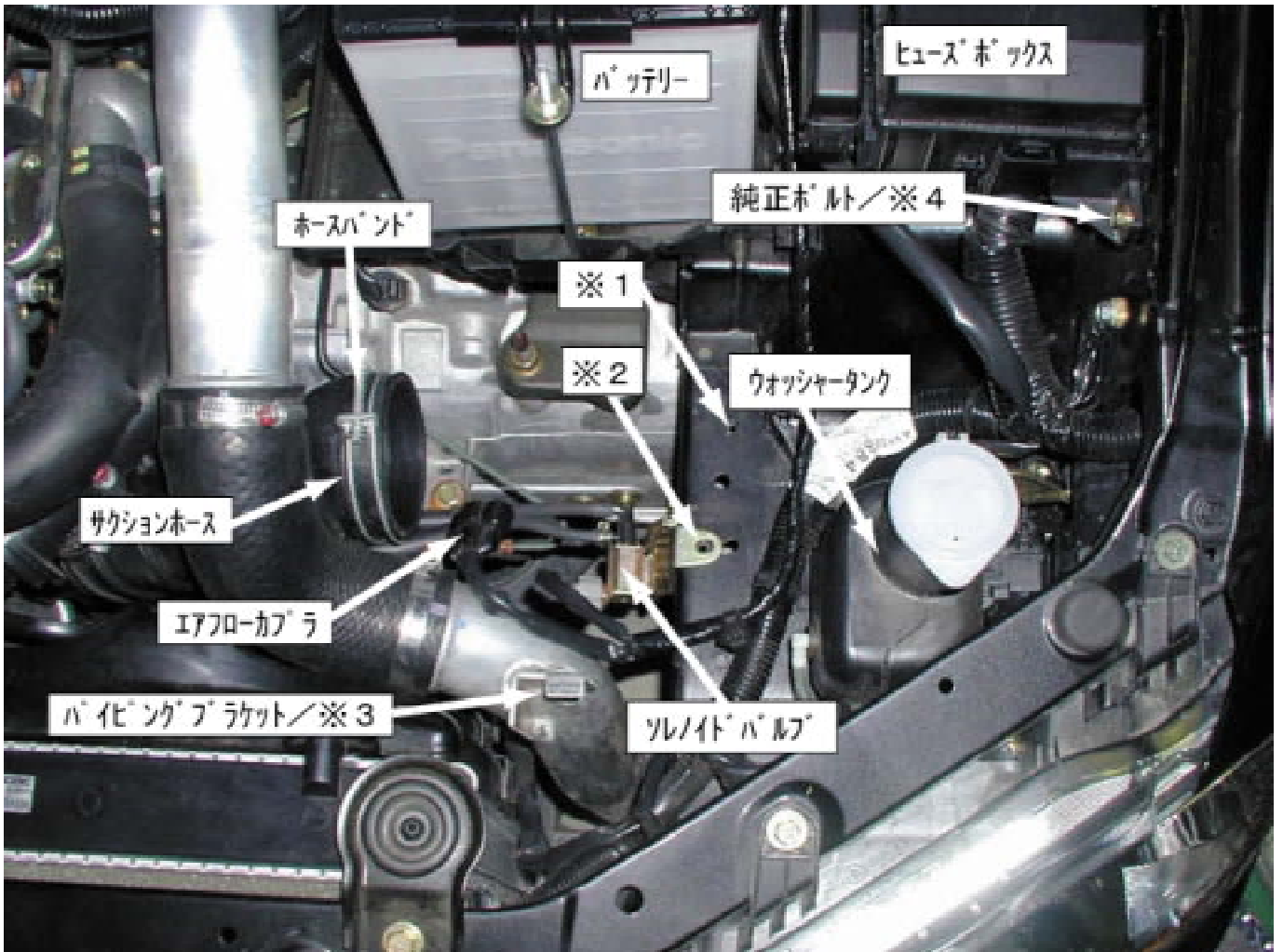

2795-0042



<完成図 - 1>



<完成図 - 2>

#### 4. 走行前の注意

各パーツが正確に取付けられているか、ボルト・ナットの締め忘れがないか、ハーネス類やホース類の接続不良がないか、もう一度確認してください。

エンジンを始動させて、干渉等による異音がないか、確認してください。

#### 5. メンテナンスについて

ALUMINUM INDUCTION BOXの取付後はパワーインテークエレメントの汚れが外観で判断出来ない為、定期的にALUMINUM INDUCTION BOXのカバーを外してボックス内部の点検を行ってください。

(POWER INTAKEのメンテナンスについては、POWER INTAKEの取扱説明書をご参照ください。)

ALUMINUM INDUCTION BOXの取付後はウォッシャータンク内ウォッシャー液残量が確認出来ませんので、定期的にALUMINUM INDUCTION BOXのカバーを外してウォッシャー液残量の点検及び補充を行ってください。

#### 6. 故障かな?と思ったら (表 5)

症状	原因と対策
エンジンがかからない エンジン回転が安定しない	(1)エアフローメータのコネクタは接続されていますか? (断線していませんか?) (2)エアフローメータのコネクタは、確実に奥まではめ込まれていますか? (3)ホース類は確実に装着され締め付けられていますか? (4)パワーインテーク内部に異物が混入していませんか? (5)バッテリー・ガソリンは十分ですか?
異音がする 振動がする	(1)各部品は無理なく固定されていますか? (2)金属部どうして干渉していませんか? (3)各ボルト・ナットは緩んでいませんか? (4)エンジンルーム内に工具や外したパーツ等が放置されていませんか? (5)パワーインテーク以外から音がしていませんか?
ブーストがかからない 加速しない	(1)ホース類は、確実に装着され締め付けられていますか? (2)ホース類に亀裂は入っていませんか? (3)各部品は無理なく固定されていますか? (4)パワーインテーク内部に異物が混入していませんか? (5)燃料カットの可能性はありませんか? 弊社又はお買い求めのお店にご相談ください。
ノッキングが出る	(1)空燃比が異常に薄くなっている可能性があります。 弊社又はお買い求めのお店にご相談ください。

#### 取扱説明書改訂の記録

No.	改訂日付	取説部品番号	変更内容
N	'02.01.08	2795-0040	初版
1	'03.04.12	2795-0041	適合車型追加
2	'05.05.18	2795-0042	適合車型追加